



## FM-X Technische Daten.

Sitz-Schubmaststapler.

---

FM-X 10 (10 N)

---

FM-X 12 (12 N)

---

FM-X 14 (14 N)

---

FM-X 17 (17 N)

---

FM-X 20 (20 N)

---

FM-X 25

---



Dieses Typenblatt nach VDI-Richtlinien 2198 nennt nur die technischen Werte des Standard-Gerätes.  
Abweichende Hubgerüste, Zusatzrichtungen usw. können andere Werte ergeben.

Kennzeichen	1.1	Hersteller			STILL	STILL	
	1.2	Typzeichen des Herstellers			FM-X 10	FM-X 12	
	1.3	Antrieb (Elektro, Diesel, Benzin, Treibgas)			Elektro	Elektro	
	1.4	Bedienung (Hand, Geh, Stand, Sitz)			Sitz	Sitz	
	1.5	Tragfähigkeit/Last	Q	kg	1000	1200	
	1.6	Lastschwerpunkt	c	mm	600	600	
	1.8	Lastabstand <sup>1)</sup>	x	mm	239	311	
	1.9	Radabstand	y	mm	1237	1309	
	Gewichte	2.1	Eigengewicht incl. Batterie		kg	2872	2889
2.3		Achslast Gabel zurück, ohne Last, Fahrer-/Lastseite		kg	1806/1066	1863/1026	
2.4		Achslast Gabel vor, mit Last, Fahrer-/Lastseite		kg	735/3137	664/3425	
2.5		Achslast Gabel zurück, mit Last, Fahrer-/Lastseite		kg	1483/2389	1563/2526	
Räder   Fahrwerk		3.1	Bereifung (Vollgummi, Polyurethan, Luft)			Polyurethan	Polyurethan
	3.2	Reifengröße, Fahrerseite		mm	360x130	360x130	
	3.3	Reifengröße, Lastseite		mm	310x102	310x102	
	3.5	Räder, Anzahl (x = angetrieben) Last-/Fahrerseite			2/1 x	2/1 x	
	3.6	Spurweite, Lastseite	b <sub>10</sub>	mm	1140	1140	
	3.7	Spurweite, Fahrerseite	b <sub>11</sub>	mm	-	-	
	Grundabmessungen	4.1	Neigung Hubgerüst/Gabelträger, vor/zurück <sup>3)</sup>		°	1/3	1/3
4.2		Höhe Hubgerüst eingefahren	h <sub>1</sub>	mm	2450	2450	
4.3		Freihub	h <sub>2</sub>	mm	1890	1890	
4.4		Hub	h <sub>3</sub>	mm	5750	5750	
4.5		Höhe Hubgerüst ausgefahren	h <sub>4</sub>	mm	6310	6310	
4.7		Höhe über Schutzdach (Kabine)	h <sub>6</sub>	mm	2200	2200	
4.8		Sitzhöhe/Standhöhe	h <sub>7</sub>	mm	1050/550	1050/550	
4.10		Höhe Radarme bzw. Laufgradkasten	h <sub>8</sub>	mm	330	330	
4.19		Gesamtlänge <sup>2)</sup>	l <sub>1</sub>	mm	2379	2379	
4.20		Länge einschl. Gabelrücken <sup>2)</sup>	l <sub>2</sub>	mm	1229	1229	
4.21		Gesamtbreite	b <sub>1</sub> /b <sub>2</sub>	mm	1250/1220	1250/1220	
4.22		Gabelzinkenmaße	s/e/l	mm	40/80/1150	40/100/1150	
4.23		Gabelträger DIN 15173, Klasse/Form A, B			2/A	2/A	
4.24		Gabelträgerbreite, oben/unten	b <sub>3</sub>	mm	850/730	850/730	
4.25		Gabelaußenabstand	b <sub>5</sub>	mm	600	620	
4.26		Breite zwischen Radarmen/Ladeflächen	b <sub>4</sub>	mm	920	920	
4.28		Vorschub <sup>1)</sup>	l <sub>4</sub>	mm	458	530	
4.31		Bodenfreiheit mit Last unter Hubgerüst	m <sub>1</sub>	mm	90	90	
4.32		Bodenfreiheit Mitte Radstand	m <sub>2</sub>	mm	81	81	
4.33		Arbeitsgangbreite bei Palette 1000 x 1200 quer <sup>2)</sup>	A <sub>st</sub>	mm	2638	2654	
4.34	Arbeitsgangbreite bei Palette 800 x 1200 längs <sup>2)</sup>	A <sub>st</sub>	mm	2709	2715		
4.35	Wenderadius	W <sub>a</sub>	mm	1468	1540		
4.37	Länge über die Radarme	l <sub>7</sub>	mm	1641	1713		
Leistungsdaten	5.1	Fahrgeschwindigkeit mit/ohne Last		km/h	12/12	14/14	
	5.2	Hubgeschwindigkeit mit/ohne Last		m/s	0,47/0,70	0,45/0,70	
	5.3	Senkgeschwindigkeit mit/ohne Last		m/s	0,56/0,50	0,56/0,50	
	5.4	Schubgeschwindigkeit mit/ohne Last <sup>4)</sup>		m/s	0,15	0,15	
	5.7	Steigfähigkeit mit/ohne Last		%	10/15	10/15	
	5.8	Max. Steigfähigkeit mit/ohne Last		%	15/20	15/20	
	5.9	Beschleunigungszeit mit/ohne Last (auf 10 m)		s	4,8/4,5	4,9/4,6	
	5.10	Betriebsbremse			gen./hydr.-mech.	gen./hydr.-mech.	
	E-Motor	6.1	Fahrmotor, Leistung S2 60 min		kW	6,5	6,5
		6.2	Hubmotor, Leistung bei S3 15 %		kW	13	13
6.3		Batterie nach IEC 254-2; A, B, C, nein			IEC 254-2, C	IEC 254-2, C	
6.4		Batteriespannung, Nennkapazität K <sub>s</sub>		V/Ah	420	420	
6.5		Batteriegewicht ± 5 % (herstellerabhängig)		Kg	750	750	
6.6		Energieverbrauch nach VDI-Zyklus		kWh/h			
Sonstiges	8.1	Art der Fahrsteuerung			Drehstrom	Drehstrom	
	8.2	Arbeitsdruck für Anbaugeräte		bar	140	140	
	8.3	Ölmenge für Anbaugeräte		l/min	18	18	
	8.4	Schallpegel, Fahrerohr		dB(A)	68	68	

Alle Maße inkl. Mastquerverschub bzw. Gabelseitenschieber

<sup>1)</sup> Verringert sich bei größeren Batterien um jeweils 72 mm je Batteriegröße

<sup>2)</sup> A<sub>st</sub> verlängert sich bei größeren Batterien um jeweils 72 mm je Batteriegröße

<sup>3)</sup> Abhängig vom Hubgerüst, bei Seitenschieber/Gabelneigung: 2°/4°

<sup>4)</sup> Ab Bauhöhe h<sub>1</sub> = 3.600 mm Schubgeschwindigkeit 0,13 m/s

STILL	STILL	STILL	STILL
FM-X 14	FM-X 17	FM-X 20	FM-X 25
Elektro	Elektro	Elektro	Elektro
Sitz	Sitz	Sitz	Sitz
1400	1700	2000	2500
600	600	600	600
347	409	409	481
1381	1453	1525	1669
3174	3191	3408	3819
1998/1176	2050/1141	2162/1246	2413/1406
601/3973	484/4407	501/4907	585/5734
1702/2872	1791/3100	1870/3538	2184/4135
Polyurethan	Polyurethan	Polyurethan	Polyurethan
360x130	360x130	360x140	360x140
310x102	310x102	310x112	310x112
2/1 x	2/1 x	2/1 x	2/1 x
1140	1140	1150	1150
-	-	-	-
1/3	1/3	1/3	1/3
2450	2450	2450	2450
1890	1880	1880	1828
5750	5750	5580	5580
6310	6320	6150	6202
2200	2200	2235	2235
1050/550	1050/550	1085/585	1085/585
330	330	332	332
2415	2425	2497	2569
1265	1275	1347	1419
1250/1220	1250/1220	1270/1220	1270/1220
40/100/1150	50/100/1150	50/100/1150	50/120/1150
2/A	2/A	2/A	2/A
850/730 GN/SS 850/650	850/730 GN/SS 850/650	850/730 GN/SS 850/650	850/730 GN/SS 850/650
620	620	620	640
920	920	920	920
565	633	633	710
90	90	90	100
81	81	81	81
2699	2727	2800	2894
2755	2771	2844	2923
1612	1684	1757	1900
1785	1857	1935	2073
14/14	14/14	14/14	14/14
0,43/0,68	0,40/0,68	0,34/0,58	0,30/0,50
0,56/0,52	0,55/0,52	0,53/0,50	0,52/0,50
0,15	0,15	0,15	0,15
10/15	10/15	10/15	10/15
15/20	15/20	15/20	15/20
5,1/4,7	5,3/4,8	5,5/5	5,5/5
gen./hydr.-mech.	gen./hydr.-mech.	gen./hydr.-mech.	gen./hydr.-mech.
6,5	6,5	6,5	6,5
13	13	13	13
IEC 254-2, C	IEC 254-2, C	IEC 254-2, C	IEC 254-2, C
420	48/420	48/560	48/700
750	750	940	1120
Drehstrom	Drehstrom	Drehstrom	Drehstrom
140	140	140	140
18	18	18	18
68	68	68	68



Tragfähigkeiten FM-X 10 (10 N)

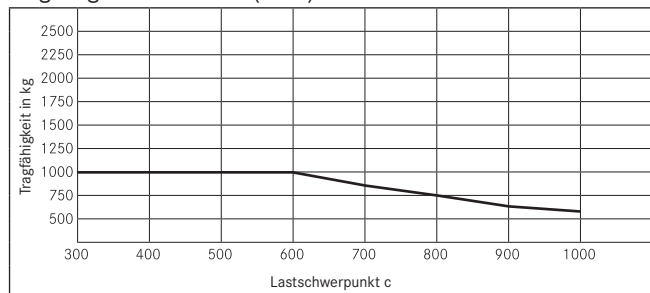

Tragfähigkeiten FM-X 12 (12 N)

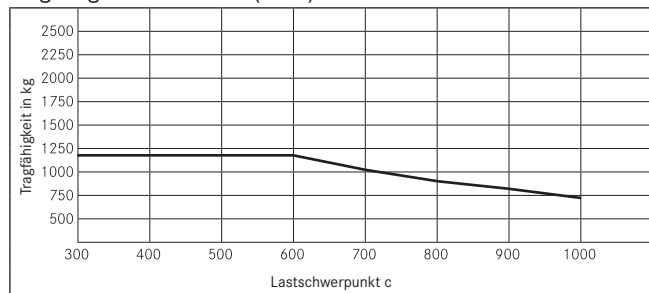

Tragfähigkeiten FM-X 14 (14 N)

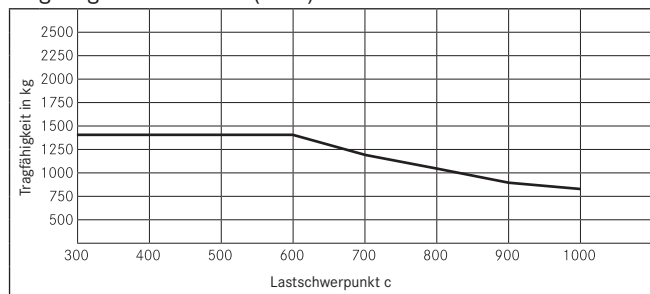

Tragfähigkeiten FM-X 17 (17 N)

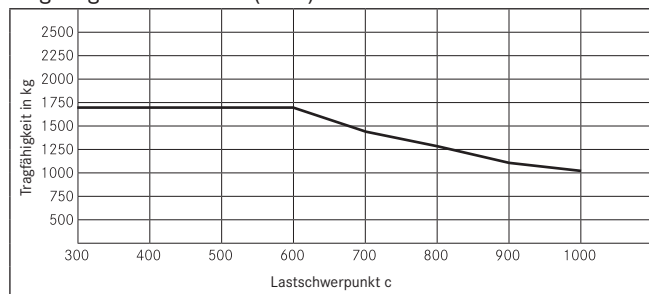

Tragfähigkeiten FM-X 20 (20 N)

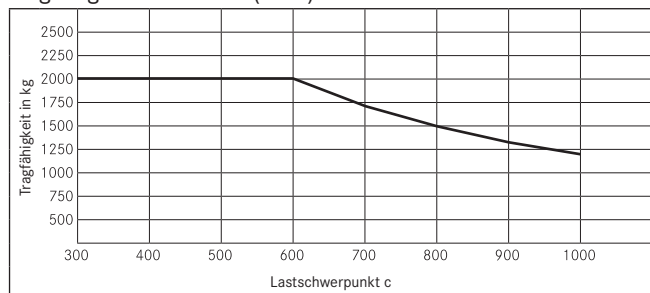

Tragfähigkeiten FM-X 25

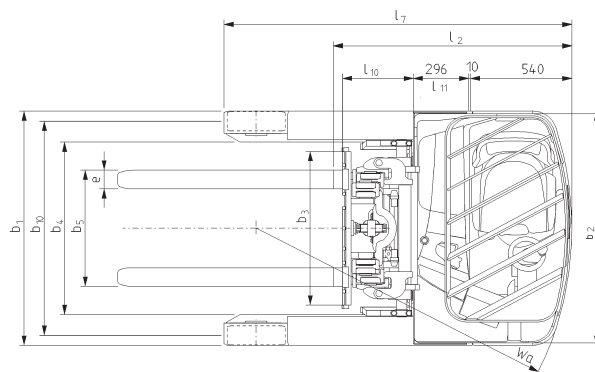
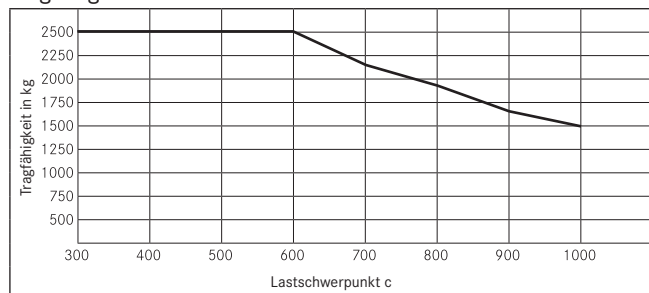

Dieses Typenblatt nach VDI-Richtlinien 2198 nennt nur die technischen Werte des Standard-Gerätes.  
Abweichende Hubgerüste, Zusatzeinrichtungen usw. können andere Werte ergeben.

Kennzeichen	1.1	Hersteller			STILL	STILL	STILL
	1.2	Typzeichen des Herstellers			FM-X 10N	FM-X 12N	FM-X 14N
	1.3	Antrieb (Elektro, Diesel, Benzin, Treibgas)			Elektro	Elektro	Elektro
	1.4	Bedienung (Hand, Geh, Stand, Sitz)			Sitz	Sitz	Sitz
	1.5	Tragfähigkeit/Last	Q	kg	1000	1200	1400
	1.6	Lastschwerpunkt	c	mm	600	600	600
	1.8	Lastabstand <sup>1)</sup>	x	mm	149	221	266
	1.9	Radabstand	y	mm	1237	1309	1381
	Gewichte	2.1	Eigengewicht incl. Batterie		kg	2825	2842
2.3		Achslast Gabel zurück, ohne Last, Fahrer-/Lastseite		kg	1650/1175	1711/1131	1839/1288
2.4		Achslast Gabel vor, mit Last, Fahrer-/Lastseite		kg	610/3215	537/3505	475/4052
2.5		Achslast Gabel zurück, mit Last, Fahrer-/Lastseite		kg	1252/2573	1323/2719	1448/3079
Räder   Fahrwerk		3.1	Bereifung (Vollgummi, Polyurethan, Luft)			Polyurethan	Polyurethan
	3.2	Reifengröße, Fahrerseite		mm	360x130	360x130	360x130
	3.3	Reifengröße, Lastseite		mm	310x102	310x102	310x102
	3.5	Räder, Anzahl (x = angetrieben) Last-/Fahrerseite			2/1 x	2/1 x	2/1 x
	3.6	Spurweite, Lastseite	b <sub>10</sub>	mm	1010	1010	1010
	3.7	Spurweite, Fahrerseite	b <sub>11</sub>	mm	-	-	-
	Grundabmessungen	4.1	Neigung Hubgerüst/Gabelträger, vor/zurück		°	2/4	2/4
4.2		Höhe Hubgerüst eingefahren	h <sub>1</sub>	mm	2450	2450	2450
4.3		Freihub	h <sub>2</sub>	mm	1890	1890	1890
4.4		Hub	h <sub>3</sub>	mm	5750	5750	5750
4.5		Höhe Hubgerüst ausgefahren	h <sub>4</sub>	mm	6310	6310	6310
4.7		Höhe über Schutzdach (Kabine)	h <sub>6</sub>	mm	2200	2200	2200
4.8		Sitzhöhe/Standhöhe	h <sub>7</sub>	mm	1050/550	1050/550	1050/550
4.10		Höhe Radarme bzw. Laufradkasten	h <sub>8</sub>	mm	330	330	330
4.19		Gesamtlänge <sup>2)</sup>	l <sub>1</sub>	mm	2469	2469	2496
4.20		Länge einschl. Gabelrücken <sup>2)</sup>	l <sub>2</sub>	mm	1319	1319	1346
4.21		Gesamtbreite	b <sub>1</sub> /b <sub>2</sub>	mm	1120/1090	1120/1090	1120/1090
4.22		Gabelzinkenmaße	s/e/l	mm	40/80/1150	40/100/1150	40/100/1150
4.23		Gabelträger DIN 15173, Klasse/Form A, B			2A	2A	2A
4.24		Gabelträgerbreite, oben/ unten	b <sub>3</sub>	mm	850/650	850/650	850/650
4.25		Gabelaußenabstand	b <sub>5</sub>	mm	600	620	620
4.26		Breite zwischen Radarmen/Ladeflächen	b <sub>4</sub>	mm	790	790	790
4.28		Vorschub <sup>1)</sup>	l <sub>4</sub>	mm	387	457	494
4.31		Bodenfreiheit mit Last unter Hubgerüst	m <sub>1</sub>	mm	90	90	90
4.32		Bodenfreiheit Mitte Radstand	m <sub>2</sub>	mm	81	81	81
4.33		Arbeitsgangbreite bei Palette 1000 x 1200 quer <sup>2)</sup>	A <sub>st</sub>	mm	2710	2724	2761
4.34	Arbeitsgangbreite bei Palette 800 x 1200 längs <sup>2)</sup>	A <sub>st</sub>	mm	2793	2798	2829	
4.35	Wenderadius	W <sub>a</sub>	mm	1468	1540	1612	
4.37	Länge über die Radarme	l <sub>7</sub>	mm	1641	1713	1785	
Leistungsdaten	5.1	Fahrgeschwindigkeit mit/ohne Last		km/h	12/12	14/14	14/14
	5.2	Hubgeschwindigkeit mit/ohne Last		m/s	0,47/0,70	0,45/0,70	0,43/0,68
	5.3	Senkgeschwindigkeit mit/ohne Last		m/s	0,56/0,50	0,56/0,50	0,56/0,52
	5.4	Schubgeschwindigkeit mit/ohne Last <sup>1)</sup>		m/s	0,15	0,15	0,15
	5.7	Steigfähigkeit mit/ohne Last		%	10/15	10/15	10/15
	5.8	Max. Steigfähigkeit mit/ohne Last		%	15/20	15/20	15/20
	5.9	Beschleunigungszeit mit/ohne Last (auf 10 m)		s	4,8/4,5	4,9/4,6	5,1/4,7
5.10	Betriebsbremse			gen./hydr.-mech.	gen./hydr.-mech.	gen./hydr.-mech.	
E-Motor	6.1	Fahrmotor, Leistung S2 60 min		kW	6,5	6,5	6,5
	6.2	Hubmotor, Leistung bei S3 15 %		kW	13	13	13
	6.3	Batterie nach IEC 254-2; A, B, C, nein			IEC 254-2, B	IEC 254-2, B	IEC 254-2, B
	6.4	Batteriespannung, Nennkapazität K <sub>s</sub>		V/Ah	420	420	420
	6.5	Batteriegewicht ± 5 % (herstellerabhängig)		kg	750	750	750
	6.6	Energieverbrauch nach VDI-Zyklus		kWh/h			
Sonstiges	8.1	Art der Fahrsteuerung			Drehstrom	Drehstrom	Drehstrom
	8.2	Arbeitsdruck für Anbaugeräte		bar	140	140	140
	8.3	Ölmenge für Anbaugeräte		l/min	18	18	18
	8.4	Schallpegel, Fahrerohr		dB(A)	68	68	68

Alle Maße inkl. Mastquerverschub bzw. Gabelseitenschieber

<sup>1)</sup> Verringert sich bei größeren Batterien um jeweils 90 mm je Batteriegröße

<sup>2)</sup> A<sub>st</sub> verlängert sich bei größeren Batterien um jeweils 90 mm je Batteriegröße

<sup>3)</sup> Ab Bauhöhe h<sub>1</sub>=3.600 mm Schubgeschwindigkeit 0,13 m/s

STILL	STILL
FM-X 17N	FM-X 20N
Elektro	Elektro
Sitz	Sitz
1700	2000
600	600
328	310
1453	1525
3144	3352
1898/1246	1978/1374
356/4488	350/5002
1530/3314	1541/3811
Polyurethan	Polyurethan
360x130	360x140
310x102	310x112
2/1 x	2/1 x
1010	1010
-	-
2/4	2/4
2450	2450
1880	1880
5750	5580
6320	6150
2200	2200
1050/550	1050/550
330	330
2506	2596
1356	1446
1120/1090	1120/1090
50/100/1150	50/100/1150
2A	2A
850/650	850/650
620	620
790	790
565	547
90	90
81	81
2788	2871
2847	2932
1687	1756
1857	1929
14/14	14/14
0,40/0,68	0,34/0,58
0,55/0,52	0,53/0,50
0,15	0,15
10/15	10/15
15/20	15/20
5,3/4,8	5,5/5
gen./hydr.-mech.	gen./hydr.-mech.
6,5	6,5
13	13
IEC 254-2, B	IEC 254-2, B
420	560
750	940
Drehstrom	Drehstrom
140	140
18	18
68	68

## Fahrerplatz.

- Geräumiger Fahrerplatz mit einstellbaren Bedienelementen und großer Beinfreiheit. Der Fahrer ist immer in der Fahrzeugkontur.
- Gedämpfter Fahrerplatz (Option) reduziert deutlich Schläge und Stöße bei unebenen Böden. Geringere Rückenprobleme und kleinere Ausfallzeiten.
- Proportionale Sitz- und Fußplattenverstellung mit elektrischer Schnelleinstellung (Option). Ergonomische Anpassung an die Bedienelemente und beste Sicht auf die Gabelspitzen bei allen Körpergrößen.
- Komfort-Neigesitz mit individuellen Gewichts- und Horizontalverstellungen. Nackenschonende Sicht zur Ware nach oben und seitlich vorbei am Hubgerüst durch einzigartige Neigetchnik.
- Offene Trittstufen ermöglichen einen mühelosen Auf- und Abstieg.
- Individuelle Ablagemöglichkeiten durch große Utensilienfächer, DIN-A4-Ablagen und Getränkehalter.
- Hohe Sicherheit durch sichtoptimiertes Fahrerschutzdach mit schräger Strebenanordnung und bester Rundumsicht.

## Bedienelemente.

- Ergonomischer Joystick für die Ansteuerung aller hydraulischen Funktionen ohne Umgreifen. Integrierte Taster für Zusatzhydraulik und „spürbarer“ Fahrtrichtung. Wartungsfreie Sensor-Technologie, alle Bewegungen können gleichzeitig ausgeführt werden.
- Optional Fingertip-Steuerung für die Ansteuerung aller hydraulischer Funktionen über 4 Einzelhebel.
- Vollelektrische 360°-Lenkung (optional 180°) für leichtes, feinfühliges Positionieren. Die Anzahl der Lenkumdrehungen für 360° Lenkausschlag ist entsprechend der Lagergegebenheiten und dem Fahrerwunsch parametrierbar.
- Direktverzahntes, redundant abgesichertes Lenksicherheitssystem.
- Konstante „9-Uhr-Position“ des Lenkrades-stabiler, ermüdungsfreier und sicherer Geradeauslauf auch bei hohen Geschwindigkeiten.

## Antriebe.

- Leistungsstarke und wartungsfreie Antriebe für Fahren, Heben und Lenken mit Energierückspeisung beim Abbremsen.
- Voll gekapselte, schmutz- feuchtigkeits- und staubgeschützte Drehstrom-Fahrertriebe sorgen für kraftvolle Beschleunigung und für eine sichere generatorische Verzögerung.

## Hydraulik.

- Proportionalventiltechnik für besonders leise, schnelle und feinfühlige Bewegungsabläufe.
- Geräuschoptimiertes Pumpenaggregat mit verbessertem Wirkungsgrad.
- Automatische Gabelneigung- und Seitenschub-Mittelstellung auf Knopfdruck (Option). Sekundenschnelle Mittelposition gewährleistet den Sicherheitsabstand einer Palette zwischen den Radarmen und eine sichere Gabelwaagrechtposition, ins besondere bei Höhenvorwahlsystemen.
- Hoher Warenumsschlag durch schnelle Arbeitsgeschwindigkeiten für Heben/Senken, Mastvorschub, Seitenschub und Neigung.
- Schubmesssystem ermöglicht weiche und variable Geschwindigkeitsübergänge.
- Nur noch ein Ventilblock und eine Energiekette mit hydraulischen Schnellverschlüssen begünstigen niedrige Service- und Wartungskosten.

## Hubgerüst.

- Dreifach-Freisichthubgerüst mit Freihub und Spezialprofile mit hoher Biegefestigkeit. Ketten und Leitungen in der Zylinderkontur bewirken eine sehr gute Durchsicht und Scannen von Paletten in Gabelrichtung.
- Serienmäßiger Mastquerverschub mit Freisicht-Gabelträger. Keine hydraulischen Leitungen nach oben für beste Sicht und Servicefreundlichkeit. Durch die Mastneigung wird der Schwerpunkt positiv zum Fahrzeug verlagert.
- Optional integrierter Seitenschieber mit Gabelneigung, dadurch geringerer Masseverschub bei hohen Hubhöhen.
- Die schmale Mastkonstruktion ermöglicht eine optimale Vorbeisicht bei aufgenommener Last.
- Hydraulisch-mechanische Mastübergangsdämpfung minimiert die Übergangsgeräusche.



## Bremsanlage.

- Wartungsfreies, generatorisches Bremssystem mit Energie-rückgewinnung und hohem Wirkungsgrad.
- Höchste Sicherheit durch 3-fach-Bremssystem: Generatorisches Abbremsen beim Loslassen des Fahrpedals. Bei Betätigung des Bremspedals tritt eine verstärkte generatorische Verzögerung in Kraft. Bei weiterer Betätigung wird die hydraulische Laufradbremse aktiviert.
- Elektromagnetische Scheibenbremse als Notstop und Parkbremse.

## Elektrische Ausrüstung.

- LCD-Display mit automatischer Helligkeitsregelung. Komfortable, bedienerfreundliche Anzeige aller Betriebszustände. Anzeigeassistent für Höhenvorwahl unterstützt bei Ein- und Auslagerungszyklen schnell und sicher.
- Fahrzeugsteuerung mit 5 Fahrprofilen. Fahrgeschwindigkeiten, Beschleunigung und Abbremsverhalten sind unabhängig von der Fahrtrichtung parametrierbar. Individuelle Anpassung an Fahrer und Lagergegebenheiten.
- Hubhöhenanzeige, Hubhöhenvorwahl- und Kamerasysteme unterstützen den Lagerprozess sicher und fördern den Warenumschlag.
- FleetManager oder PIN-Code-System als optionale schlüssellose Zugangsberechtigungen schaffen einen Überblick beim betreiben der Staplerflotte und schützen vor unberechtigtem Zugang zum Stapler.
- Elektrische und mechanische Schnittstellenvorbereitung für einfaches Nachrüsten von Lagerverwaltungs- und Staplerleitsystemen.

## Batterie.

- Batterie kranbar, optional seitlicher Batteriewechsel mit Rollenbahn.
- Hohe Leistungsreserven bei Ein- und Mehrschichteinsätzen durch Batteriekapazitäten bis 930 Ah.
- Intelligentes Batteriemanagement begrenzt den Maximalstrom beim Heben und sorgt für eine längere Batterielebensdauer.

## Service.

- Leichte Demontage der Abdeckungen ermöglichen beste Servicezugänglichkeit der Aggregate.
- Einfache Diagnose und Parametrierung.
- Erweiterte Diagnose über nur eine Software mit zentraler Diagnoseschnittstelle.

## Sicherheit.

- Lenkwinkelabhängige Geschwindigkeitsregelung (CSC-Curve Speed Control). Stufenlose Geschwindigkeitsreduzierung in Abhängigkeit des Lenkwinkels, dadurch hohe Sicherheit bei ungeübten Fahrern und empfindlicher Ware bei Kurvenfahrt.
- OPTISPEED-System (Option): Hubhöhen- und lastabhängige Geschwindigkeitsregelung. Mit zunehmender Hubhöhe werden die Geschwindigkeiten und Rampenfunktionen optimiert, die physikalisch max. Geschwindigkeiten werden entsprechend angepasst. Hohe Umschlagsleistung bei höchster Sicherheit. Erweiterte Optispeed-Pakete mit kombiniertem Funktionsumfang für individuelle Lageranpassungen.
- Fahrzeug ist nach der EG-Richtlinie 98/37/EG gebaut und erhält daher das „CE“-Kennzeichen.
- STILL ist vom Germanischen Lloyd nach ISO-9001 zertifiziert.

		FM-X										
		10	12	14	17	20	25	10N	12N	14N	17N	20N
Fahrerplatz	Einstellbare Lenkradposition und Sitzlängsverstellung	●	●	●	●	●	●	●	●	●	●	●
	Komfortsitz mit hydraulischer Dämpfung und Gewichtseinstellung	●	●	●	●	●	●	●	●	●	●	●
	Komfort-Neigesitz	○	○	○	○	○	○	-	-	-	-	-
	Gedämpfter Fahrerplatz für optimalen Komfort bei unebenen Böden und Schwellen	○	○	○	○	○	○	-	-	-	-	-
	Fahrersitz mit Heizung	○	○	○	○	○	○	○	○	○	○	○
	Fahrerplatz mit Kunstledersitz und Vinylauskleidung	○	○	○	○	○	○	○	○	○	○	○
	Proportionale Verstellung von Sitz und Fußplatte	○	○	○	○	○	○	-	-	-	-	-
	Freisicht-Hubgerüst mit sichtoptimiertem Fahrerschutzdach	●	●	●	●	●	●	●	●	●	●	●
	Joystick (Hydraulische Ansteuerung ohne Umgreifen)	●	●	●	●	●	●	●	●	●	●	●
	Fingertip (Hydraulische Ansteuerung über 4 Einzelhebel)	○	○	○	○	○	○	○	○	○	○	○
	5 Fahrprofile, vom Fahrer wählbar	●	●	●	●	●	●	●	●	●	●	●
	integrierte Ablagemöglichkeiten, Getränkehalter	●	●	●	●	●	●	●	●	●	●	●
Display: Übersichtliche Anzeige aktiver Betriebszustände	●	●	●	●	●	●	●	●	●	●	●	
Lenkung	Vollelektrische Lenkung 360°	●	●	●	●	●	●	●	●	●	●	●
	Vollelektrische Lenkung 180°	○	○	○	○	○	○	○	○	○	○	○
	Vollelektrische Lenkung mit Umkehrfunktion	○	○	○	○	○	○	○	○	○	○	○
	Redundantes Lenksicherheitsystem	●	●	●	●	●	●	●	●	●	●	●
Hubgerüst	Dreifach-Freisicht-Hubgerüst mit Freihub	●	●	●	●	●	●	●	●	●	●	●
	Hydraulischer Mastquerverschub mit Mastneigung	●	●	●	●	●	●	-	-	-	-	-
	Hydraulischer Seitenschieber mit Gabelneigung	-	○	○	○	○	○	●	●	●	●	●
	Mastübergangsdämpfung	●	●	●	●	●	●	●	●	●	●	●
	Freisicht-Gabelträger	●	●	●	●	●	●	●	●	●	●	●
Hydraulik	Geräuschoptimierte Hydraulikpumpe	●	●	●	●	●	●	●	●	●	●	●
	Zusatzhydraulik, 1-fach oder 2-fach	-	-	○	○	○	○	-	-	○	○	○
	Proportionalventiltechnik für besonders feinfühlige Bewegungen	●	●	●	●	●	●	●	●	●	●	●
	Individuelle Parametriermöglichkeiten der Hydraulikfunktionen	●	●	●	●	●	●	●	●	●	●	●
	Gleichzeitig mehrfach bedienbare Hydraulikbewegungen	●	●	●	●	●	●	●	●	●	●	●
Antriebe	Ruckfreie, stufenlose Beschleunigung bis zur maximalen Geschwindigkeit	●	●	●	●	●	●	●	●	●	●	●
	Wartungsfreie Antriebe für Fahren, Lenken und Heben	●	●	●	●	●	●	●	●	●	●	●
	Voll gekapselte, schmutz- und staubunempfindliche Komponente	●	●	●	●	●	●	●	●	●	●	●
	Integrierte Strom- und Temperatursensoren für Funktionsüberwachung	●	●	●	●	●	●	●	●	●	●	●
Bremsen	Generatorisches Bremsensystem	●	●	●	●	●	●	●	●	●	●	●
	Energierückgewinnung beim Abbremsen	●	●	●	●	●	●	●	●	●	●	●
	Hydraulische Laufradbremse als Zusatzbremse	●	●	●	●	●	●	●	●	●	●	●
	Elektromagnetische Scheibenbremse als Feststellbremse und Notstop	●	●	●	●	●	●	●	●	●	●	●
Zus. Sicherheit und Leistung	Pin Code Zugang Schlüssellos mit Taster	○	○	○	○	○	○	○	○	○	○	○
	Blinkleuchte	○	○	○	○	○	○	○	○	○	○	○
	Rundumleuchte	○	○	○	○	○	○	○	○	○	○	○
	Arbeitsscheinwerfer	○	○	○	○	○	○	○	○	○	○	○
	Fahrerschutzdachabdeckung mit Makrolon oder Maschengitter	○	○	○	○	○	○	○	○	○	○	○
	Lenkwinkelabhängige Geschwindigkeitskontrolle	○	○	○	○	○	○	○	○	○	○	○
	Hubabschaltung Zwischenhub und/oder Endhubbegrenzung	○	○	○	○	○	○	○	○	○	○	○
	Hubhöhenanzeige	-	○	○	○	○	○	-	○	○	○	○
	Hubhöhenvorwahlsystem	-	○	○	○	○	○	-	-	○	○	○
	Fleet Manager: Zugangsberechtigung	○	○	○	○	○	○	○	○	○	○	○
	Optispeed: Hubhöhen- und lastabhängige Geschwindigkeitsregelung	○	○	○	○	○	○	○	○	○	○	○
	Energierückführung Senken	-	-	○	○	○	○	-	-	○	○	○
Batteriesystem	Akustisches Warnsignal Fahren (Digisound)	○	○	○	○	○	○	○	○	○	○	○
	Batteriewechsel mit Kran	●	●	●	●	●	●	●	●	●	●	●
	Batterierollenbahn für seitlichen Batteriewechsel	○	○	○	○	○	○	○	○	○	○	○
	Batterieraum für 420 Ah-Batterie	●	●	●	●	-	-	●	●	●	●	-
	Batterieraum für 560 Ah-Batterie	○	○	○	○	●	-	○	○	○	○	●
	Batterieraum für 700 Ah-Batterie	-	-	○	○	○	●	-	-	○	○	○
	Batterieraum für 900 Ah-Batterie	-	-	-	-	○	○	-	-	-	-	○
	Batterie-Transport- und Wechselgestell	○	○	○	○	○	○	○	○	○	○	○
Zusatzeinrichtungen	Verschiedene Gabellängen	○	○	○	○	○	○	○	○	○	○	○
	Vorbereitung Datenterminal	○	○	○	○	○	○	○	○	○	○	○
	Autom. Gabelneigung und Seitenschub-Mittelstellung auf Knopfdruck	-	○	○	○	○	○	-	○	○	○	○
	Kühlhausausführung	○	○	○	○	○	○	○	○	○	○	○
	Kühlhauspaket	-	○	○	○	○	○	-	○	○	○	○
	Komfort-Kühlhauskabine, beheizt	-	○	○	○	○	○	-	-	-	-	-
	Komfort-Kühlhauskabine, beheizt, drive in-Ausführung	-	-	-	-	-	-	-	○	○	○	○
	Fahrgestellbreite 1650/1670 mm	-	-	○	○	○	○	-	-	-	-	-
	Lastschutzgitter	○	○	○	○	○	○	○	○	○	○	○
	Panorama-Rückspiegel	○	○	○	○	○	○	○	○	○	○	○
	Fahrerschutzdach für Drive in -Regale	○	○	○	○	○	○	○	○	○	○	○
	Seitliche Führungsrollen für Drive in-Einsatz	○	○	○	○	○	○	○	○	○	○	○
	Lauf radabdeckung	○	○	○	○	○	○	○	○	○	○	○
	Schub- und Senksperr	○	○	○	○	○	○	○	○	○	○	○
Gabelzinken-Kamerasystem	-	○	○	○	○	○	-	-	○	○	○	
Doppelpedal-Steuerung	○	○	○	○	○	○	○	○	○	○	○	

● Standard

○ Option





## Ihr Kontakt

STILL GmbH

Berzeliusstraße 10

D-22113 Hamburg

Telefon: +49 (0)40/73 39-20 00

Telefax: +49 (0)40/73 39-20 01

info@still.de

**Weitere Informationen finden Sie unter:**

**[www.still.de](http://www.still.de)**

STILL Gesellschaft m.b.H.

IZ NÖ-Süd, Straße 3, Objekt 6

A-2351 Wiener Neudorf

Telefon: +43 (0)2236/615 01-0

Telefax: +43 (0)2236/617 04

info@still.at

**Weitere Informationen finden Sie unter:**

**[www.still.at](http://www.still.at)**

STILL AG

Industriestrasse 50

CH-8112 Otelfingen

Telefon: +41 (0)44/846 51 11

Telefax: +41 (0)44/846 51 21

info@still.ch

**Weitere Informationen finden Sie unter:**

**[www.still.ch](http://www.still.ch)**