

Sistemi di stoccaggio ad alta densita'

BT radioshuttle

RS150

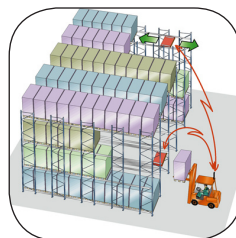

Sistemi di stoccaggio ad alta densita'

Caratteristiche tecniche					RS150		
Dimensioni pallet				mm	800x1200	1000x1200	1200x1200
Identificazione	1.2	Modello			RS150	RS150	RS150
	1.3	Alimentazione			Elettrico	Elettrico	Elettrico
	1.4	Guida			A satellite radiocomandato con guida meccanica		
	1.5	Portata nominale	Q	kg	1500	1500	1500
	1.6	Baricentro	c	mm	450	550	650
	1.9	Interasse	y	mm	500	700	900
Peso	2.1	Peso del carrello, compresa la batteria		kg	220	250	280
Ruote	3.1	Ruota trazione/rolli			Poliuretano	Poliuretano	Poliuretano
	3.2	Dimensione ruota, anteriore		mm	100	100	100
	3.3	Dimensione ruota, posteriore		mm	100	100	100
	3.5	Ruote, numero anteriore/posteriore (x=ruote comandate)			2/2/x	2/2/x	2/2/x
Dimensioni	4.4	Corsa di sollevamento	h_3	mm	22	22	22
	4.7	Altezza totale	h_1	mm	208	208	208
	4.19	Lunghezza totale*	l_1	mm	900	1100	1300
	4.21	Larghezza totale*	b_1	mm	1022	1022	1022
	4.22	Dimensioni piano di appoggio	e/l	mm	85/760	85/960	85/1160
		Scartamento interno	b_5	mm	300	300	300
		Spazio per le forche	b_{20}	mm	295	295	295
		Larghezza del pallet*	K	mm	1200	1200	1200
		Lunghezza del pallet*	L	mm	800	1000	1200
Dati sulle prestazioni	5.1	Velocità di traslazione, con/senza carico nominale		m/s	0,7/ ≤1,1	0,7/ ≤1,1	0,7/ ≤1,1
	5.2	Velocità di sollevamento, con/senza carico		s	1,5	1,5	1,5
	5.3	Velocità di discesa, con/senza carico		s	1,5	1,5	1,5
Motore elettrico	6.1	Potenza motore di trazione S2 60 min		kW	0,23	0,23	0,23
	6.2	Potenza motore di sollevamento a S3 15%		kW	0,23	0,23	0,23
	6.4	Tensione batteria, capacità nominale K_5		V/Ah	24/50	24/50	24/50
	6.5	Peso batteria		kg	2x24	2x24	2x24
Altri	8.1	Tipo di controllo motore			Variable AC	Variable AC	Variable AC
	8.4	Livello acustico al conducente in base a EN12 053		dB(A)	<70	<70	<70
Telecomando		Frequenza		MHz	433	433	433
		Alimentazione		V/mA	12-24 DC/100	12-24 DC/100	12-24 DC/100
		Batteria			9V batteria alcalina numero: 6LR61		

*) Ulteriori alternative disponibili

Tutti i dati sono basati sulla configurazione in tabella. Altre configurazioni possono dare altri valori.

Le prestazioni e le dimensioni del carrello sono nominali e soggette a tolleranze.

I prodotti e le specifiche tecniche BT Products AB possono subire modifiche senza preavviso.

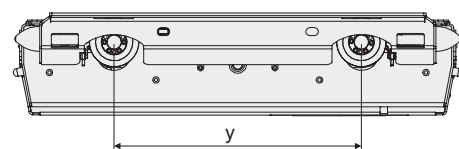
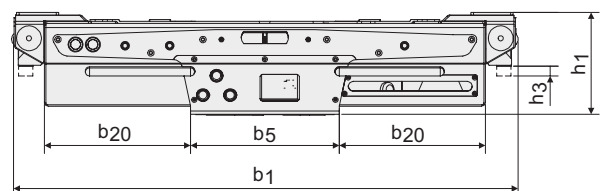
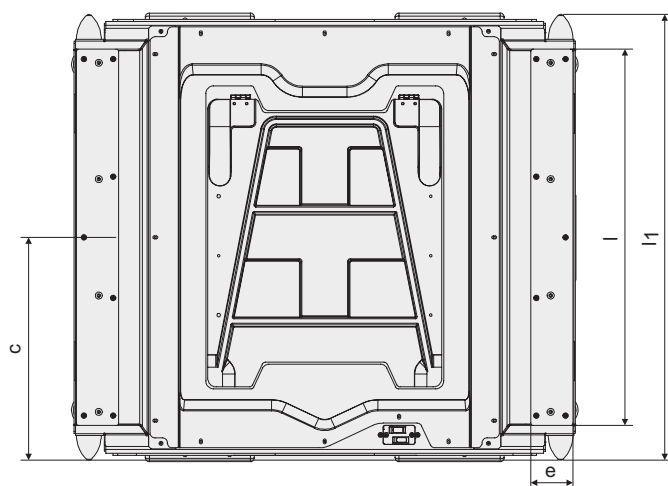

BT radioshuttle

Vista frontale del sistema di scaffalature

- A Luce tra i montanti, minima: 1350 mm *
- B Luce tra le guide: 922 mm *
- C Larghezza dei montanti 90 mm o 110 mm
- D Altezza primo livello, minima 300 mm
- E Altezza del pallet
- F Distanza minima tra i pallet in altezza = 300 mm
- H Larghezza esterna delle guide = 1148 mm*
- J Luce pallet/satellite = 9mm
- K Larghezza del pallet = 1200 mm *
- L Profondità del pallet

* Sono disponibili altre dimensioni

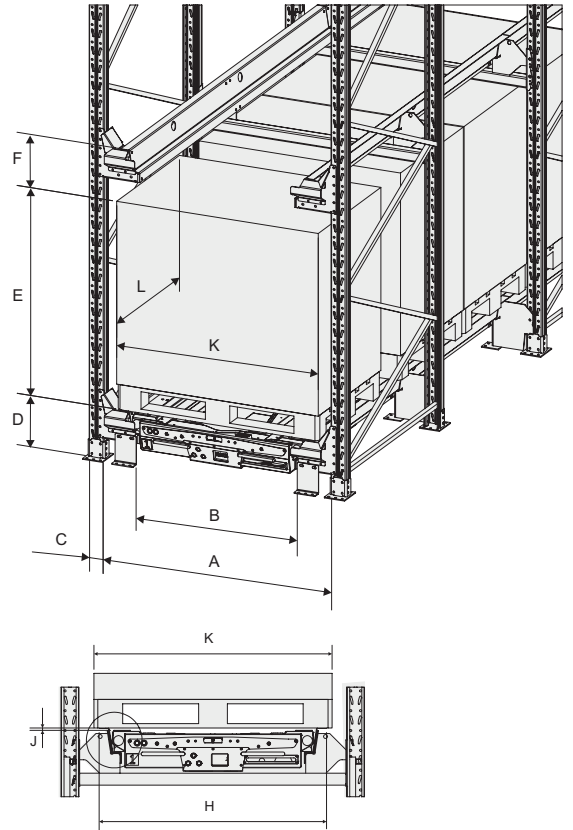

Vista laterale — Canale FiLo

(first in, last out)

- A Profondità del canale 300 mm +
(n x (profondità pallet + 20 mm))
- B Spazio libero dietro alla scaffalatura 150 mm

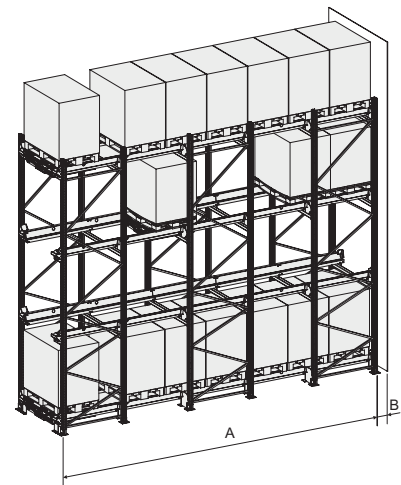

Vista laterale — Canale FiFo

(first in, first out)

- A Profondità del canale 300 mm +
(n x (profondità pallet + 20 mm)) + 300 mm

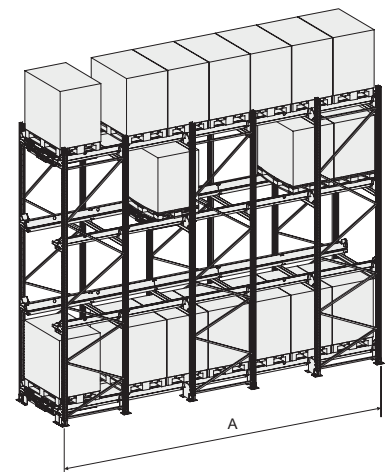

Caratteristiche:

- Esperienza quindicennale
- Stoccaggio ad alta densità
- Movimentazione veloce e sicura
- Telecomando semplice e intuitivo
- Funzione inventario
- Intefaccia software intuitiva
- Ottimizzazione dello stoccaggio dei pallet



TP-Technical Publications, Sweden — 748070-300, version 1, 1104

